

FHD - 2.5K - 4K
El sustituto del NVIDIA 3D Vision

gtb
ibérica
schneider digital REGIONAL PARTNER

schneider
digital

3D PluraView

La referencia en pantallas estereoscópicas 3D



- Sin parpadeos para un uso profesional continuo
- Máximo brillo: adecuado para la luz diurna
- Dos diseños de carcasa: 22"/24" o 27"/28"
- Amplio ángulo de visión: multiusuario
- Certificada para fotogrametría, VR y GIS
- Resolución FullHD, 2,5K o 4K (UHD)

3D PluraView | Pantalla estereoscópica de 3D pasiva



Excelencia en pantallas 3D – Estéreo PluraView de gama alta

Visión sin parpadeo y de alta resolución para una experiencia estereoscópica 3D perfecta

Nuestra innovadora y confiable tecnología de divisor de haz PluraView es la base para la visualización de imágenes 3D estereoscópicas con precisión de píxeles, que ofrece la mayor calidad de visualización estéreo posible. Actualmente, las pantallas estéreo PluraView se pueden configurar con diagonales de pantalla de hasta 28", resoluciones de hasta 4K (UHD) y una profundidad de color de 10 bits por píxel.

Además, nuestra nueva tecnología BlackTuner mejora sustancialmente la visualización y captura en áreas de imagen oscuras y sombreadas y viene integrada con los monitores 3D PluraView de 27" y 28".

Con frecuencias de actualización de pantalla de solo 1 ms, se garantiza una visualización de imágenes sin desenfoque para videos en movimiento y una itinerancia de imágenes estéreo fluida. Nuestras gafas de polarización optimizada, cuentan con una excelente separación de canales estéreo para evitar las "imágenes fantasma" y son económicas y fáciles de reemplazar, si se rayan o se dañan. El entorno de visualización estéreo pasiva de alta calidad ofrece al usuario una experiencia de trabajo cómoda y sin fatiga para todas las aplicaciones estéreo 3D.

3D PluraView - La Referencia para Pantallas Estéreo 3D

- Sin parpadeo para operaciones 3D relajadas y uso profesional continuo
- Mayor brillo - adecuado para condiciones de luz diurna en la oficina, un monitor por canal estéreo y cada ojo
- Ángulo de visión amplio - adecuado para visualización de grupos de hasta 5 personas
- Resolución más alta - hasta 4K (UHD / 8,3 MPx por ojo) @ 10-bit de profundidad de color
- Certificado para Fotogrametría y GIS (ESRI, HEXAGON, TRIMBLE, AGISOFT, DAT/EM, etc.)
- Diseño funcional - máxima calidad - Made in Germany
- ¡Tecnología „Plug & Play“ establecida durante los últimos 14 años!

Diseño para profesionales de 3D









































La experiencia estéreo 3D óptima, ¡durante todo el día!

Los monitores Schneider Digital 3D PluraView cuentan con tecnología optimizada de divisor de haz para la más alta calidad en la reproducción estereoscópica en el escritorio. Nuestros monitores 3D PluraView son ideales para todas las aplicaciones de software estéreo de la mayoría de las industrias principales, como:

- Mapeo GIS y 3D
- Fotogrametría y LiDAR
- Prospección y simulación de petróleo y gas
- Modelado de Ciudades 3D / BIM
- Tomografía computarizada y planificación quirúrgica
- Bioquímica / Estereomicroscopía
- Investigación y diseño molecular 3D
- Cristalografía / Bioquímica
- Edición de video CGI / 3D
- Diseño mecánico / CAx
- Medición industrial / Escaneo Láser
- Simulación y entrenamiento de Realidad Virtual
- Arqueología

Cualquier software compatible con Nvidia 3D Vision Pro funciona „plug & play“ con 3D PluraView.

Algunas aplicaciones compatibles con 3D PluraView:

 3D Zephyr	 Summit Evolution	 Stereo Analyst	 ESPA 3D	 ArcGIS Pro
 ArcGIS Pro	 StereoCAD	 Photomod	 Metashape	 Socet Set / Socet GXP
 SCI-X	 GeoMedia	 WinATLAS	 TNTgis	 3DM Content Manager
 uSMART	 Match-AT / DTMaster / UASMaster	 ContextCapture	 Vr Two	 LIMON Viewer PRO
 Scene	 CloudCompare Stereo	 TerraStereo	 LaserControl	 RhinoTerrain
 Softplotter / KDSP	 ERDAS IMAGINE	 ImageStation	 VirtouZo	 HxMap
 Digi3D	 PurVIEW	 Gcarto	 Petrel	 VoxelGeo
 GoCAD	 GeoProbe	 Kingdom	 JewelSuite	 HydroVish

MONITOR 3D PLURAVIEW - DATOS TÉCNICOS

	22" FHD	24" FHD
Pantalla	Diagonal de pantalla de 21,5" (546 mm) Resolución 2x 1.920 x 1.080 (2,1 MP) 16,7 Millones de Colores (8-bit) 250 cd/m2 de Brillo	Diagonal de pantalla de 24" (610 mm) Resolución 2x 1,920 x 1,080 (2,1 MP) 16.7 Millones de Colores (8-bit) 350 cd/m2 de Brillo
	Tecnología de retroiluminación LED 2 ms de tiempo de respuesta Ángulo de Visión de 170°/160° (H/V)	Tecnología de retroiluminación LED 1 ms de tiempo de respuesta Ángulo de Visión de 170°/160° (H/V)
	Relación de contraste de 200.000:1 ACR	Relación de contraste de: 1.000:1 estático
Frecuencia de imágenes	60 Hz	144 Hz
Propiedades 3D	160 cd/m2 de brillo con gafas 1.920 x 1.080 de resolución por ojo	210 cd/m2 de brillo con gafas 1.920 x 1.080 de resolución por ojo
	Polarización lineal 45°/135°, Divisor de haz: 50% transparente, espejo polarizado	
Formatos 3D	Quad Buffered OpenGL, Side-by-Side, Top-Bottom, Quad Buffered DirectX	
Sistemas operativos	Compatibilidad con Windows/Linux/macOS, certificación de Windows 10	
Consumo de energía	Consumo de energía típico de 53 vatios; máx. 1 W en modo Power Management Consumo anual de energía de 94 kWh / año	Consumo de energía típico de 61 vatios; máx. 1 W en modo Power Management Consumo anual de energía de 135 kWh / año
	Power Management VESA DPMS™, Energy Star 6.0, Clase de eficiencia energética B	
Peso	23 kg, conjunto con soporte	26 kg, conjunto con soporte
Dimensiones	54 x 59 x 46 cm (An x Al x P)	61 x 60 x 49 cm (An x Al x P)
Conexiones	2 cables DisplayPort 1.1 de 2,5 m (integrado)	2 cables DisplayPort 1.2 de 2,5 m
	1 enchufe de red CA 100 - 240 V, 50 / 60 Hz	
Audio	Altavoces integrados 2 x 2 W	
Diseño	Diseño de aluminio/acero Diamond Dark Sistema electrónico integrado, Pies ajustables Made in Germany	
Indicaciones técnicas	2 salidas DisplayPort 1.1 en la tarjeta gráfica representa un requisito, opcionalmente puede suministrarse como versión DVI doble	2 salidas DisplayPort 1.2 en la tarjeta gráfica representa un requisito para 144Hz; con DP 1.1 – refresco de 120Hz. Compatibilidad FreeSync con tarjetas AMD
Requisito de tarjetas gráficas	Tarjetas NVIDIA Quadro y AMD FirePRO/RadeonPRO con QuadBuffer que tengan, al menos, 2 salidas de monitor DisplayPort 1.1. Se recomienda utilizar un monitor auxiliar adicional para el 3D PluraView, que se adapte a la polarización del sistema estereoscópico.	
Garantía	Garantía de 1 año sin exclusión, prorrogable hasta 5 años con CarePack	



3D PluraView compatible con tarjetas gráficas QuadBuffer



3D PluraView
FHD

MONITOR 3D PLURAVIEW - DATOS TÉCNICOS

	27" 2,5K	28" 4K/UHD
Pantalla	Diagonal de pantalla de 27" (686 mm) Resolución 2x 2560 x 1440 (3,7 MP) 16,7 millones de colores (8-bit) 350 cd/m2 de brillo	Diagonal de pantalla de 28" (711 mm) Resolución 2x 3,840 x 2,160 (8,3 MP) 1,073 billones de colores (10-bit bits) 300 cd/m2 de brillo
	Tecnología de retroiluminación LED 1 ms de tiempo de respuesta Ángulo de visión de 170°/160° (H/V) BlackTuner para aclarar las sombras	
	Relación de contraste de 80 000 000:1 ACR	Relación de contraste de 12 000 000:1 ACR
Frecuencia de imágenes	60 Hz	60 Hz
Propiedades 3D	210 cd/m2 de brillo con gafas 2.560 x 1.440 de resolución por ojo	180 cd/m2 de brillo con gafas 3840 x 2160 de resolución por ojo
	Polarización lineal 45°/135° , Divisor de haz: 50% transparente, espejo polarizado	
Formatos 3D	Quad-Buffered OpenGL, Side-by-Side, Top-Bottom, Quad Buffered DirectX	
Sistemas operativos	Compatibilidad con Windows/Linux/macOS, certificación de Windows 10	
Consumo de energía	Consumo de energía típico de 75 vatios; máx. 1 W en modo Power Management Consumo anual de energía de 131 kWh / año	Consumo de energía típico de 98 vatios; máx. 1 W en modo Power Management Consumo anual de energía de 173 kWh / año
	Power Management VESA DPMS™, Energy Star 6.0, Clase de eficiencia energética B	
Peso	25 kg, conjunto con soporte	26 kg, conjunto con soporte
Dimensiones	80 x 68 x 54 cm (An x Al x P)	80 x 68 x 54 cm (An x Al x P)
Conexiones	2x cable DisplayPort 1.2 de 3m; 2x USB 2.0	
	enchufe de red CA 100 - 240 V, 50 / 60 Hz con interruptor principal y fusible de 3,15 A	
Audio	Altavoces integrados 2 x 2,5 W	Altavoces integrados 2 x 3 W
Diseño	Diseño de aluminio/acero Diamond Dark Sistema electrónico integrado Pies ajustables Made in Germany	
Indicaciones técnicas	2 salidas DisplayPort 1.1 en la tarjeta gráfica representa un requisito Compatible con AMD FreeSync	2 salidas DisplayPort 1.2 en la tarjeta gráfica representa un requisito para 60 Hz, con DP 1.1 es posible un Refresco de 30 Hz. Compatibilidad FreeSync con tarjetas AMD
Requisito de tarjetas gráficas	Tarjetas NVIDIA Quadro y AMD FirePRO/RadeonPRO con QuadBuffer que tengan, al menos, 2 salidas de monitor DisplayPort 1.1. Se recomienda utilizar un monitor auxiliar adicional para el 3D PluraView, que se adapte a la polarización del sistema estereoscópico. * The feature 10-bit color depth with Quad-Buffer 3D stereo only works with AMD graphics cards.	
Garantía	Garantía de 1 año sin exclusión, prorrogable hasta 5 años con CarePack	

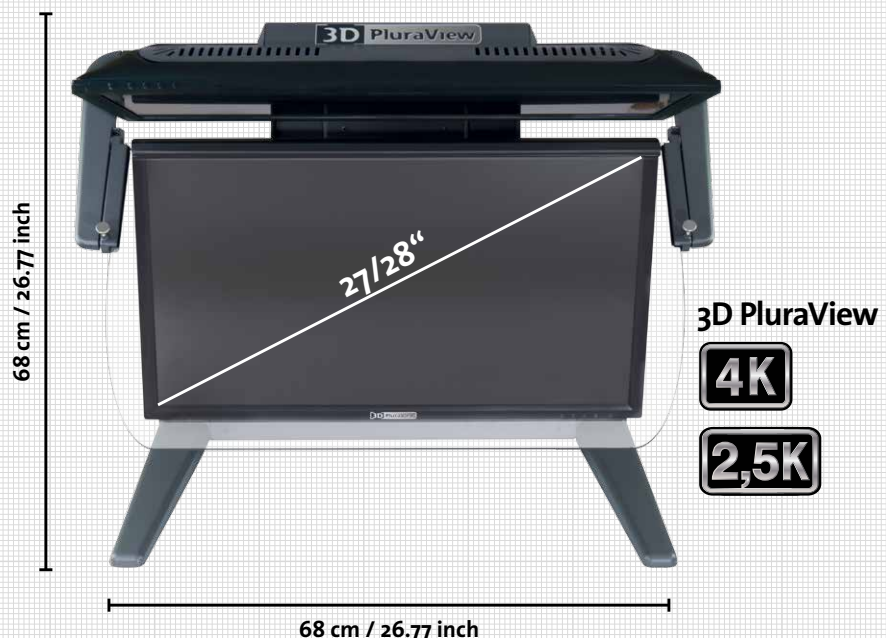
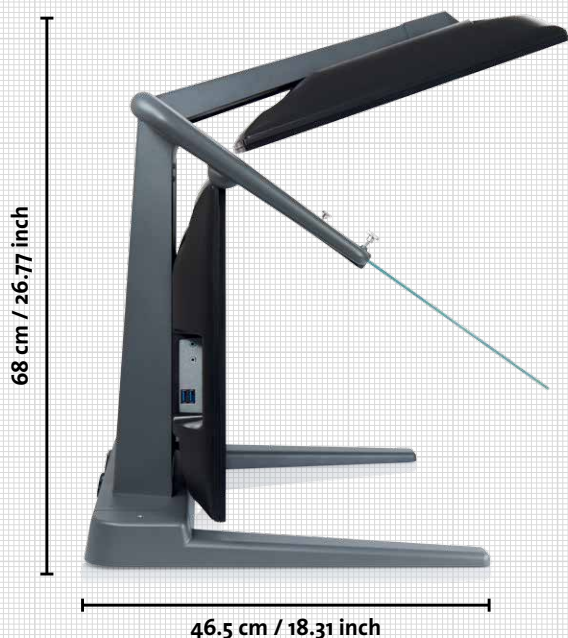



La referencia para los monitores estéreo 3D pasivos

Monitores estéreo 3D – Cumpliendo con los más altos requisitos para GIS, VR e Imágenes 3D

Especialmente en aplicaciones GIS y fotogrametría, los usuarios se enfrentan al desafío de cargar rápidamente grandes cantidades de datos y, por lo general, visualizarlos en una representación estereoscópica en un monitor 3D adecuado. Los profesionales que trabajan diariamente con 3D Mesh de alta resolución, imágenes estéreo, CAD o datos GIS, necesitan una pantalla 3D apta para la luz diurna y sin parpadeos que les permita realizar un trabajo estereoscópico casi sin fatiga durante todo el día.

Con 3D PluraView, Schneider Digital ha lanzado al mercado pantallas estereoscópicas 3D pasivas basadas en la tecnología de divisor de haz para satisfacer estas necesidades. Los monitores 3D PluraView están diseñados específicamente para la representación estereoscópica de aplicaciones de software 3D en sectores como la fotogrametría, la visualización de nubes de puntos LiDAR, CAD, GIS y BIM, pero también para la visualización de datos médicos 3D. Solo con los filtros estereoscópicos pasivos con polarizado cruzado se pueden reproducir superficies y texturas cerradas y homogéneas hasta el más mínimo detalle.

3D PluraView - Ventajas y beneficios

- Los monitores estéreo pasivos tienen la mayor aceptación por parte del usuario de cualquier tecnología de visualización 3D disponible.
- La larga experiencia de nuestros usuarios, algunos de los cuales han trabajado con nuestros sistemas divisores de haz durante más de 14 años, demuestra la alta calidad y la facilidad de uso.
- Debido a su alto brillo, los usuarios de 3D PluraView pueden trabajar en condiciones normales de oficina con luz diurna.
- Nuestras pantallas estéreo 3D claras, brillantes y sin parpadeo aumentan sustancialmente la motivación y la productividad del usuario.
- Los nuevos modelos 3D PluraView con resolución estéreo 4K permiten e innovan la visualización estéreo de modelos de ciudades en 3D, BIM, datos LiDAR y todas las aplicaciones médicas 3D.
- ¡NUEVO! Alternativa profesional a los dispositivos HMD:
¡El PluraView VR con seguimiento de Cabeza y Objeto ya está disponible!

Certificado para software geoespacial

Aplicaciones y ejemplos de PluraView 3D

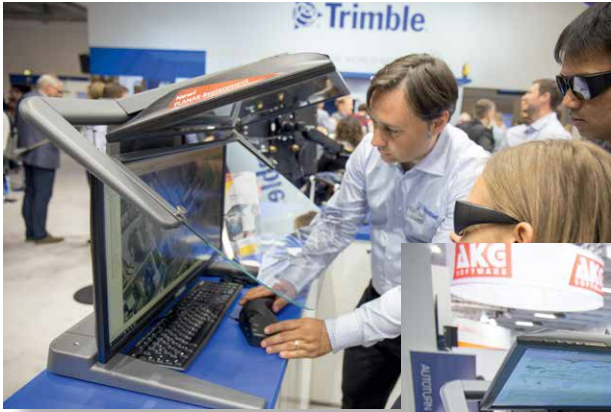

Trimble DTMaster



Terrasolid TerraStereo

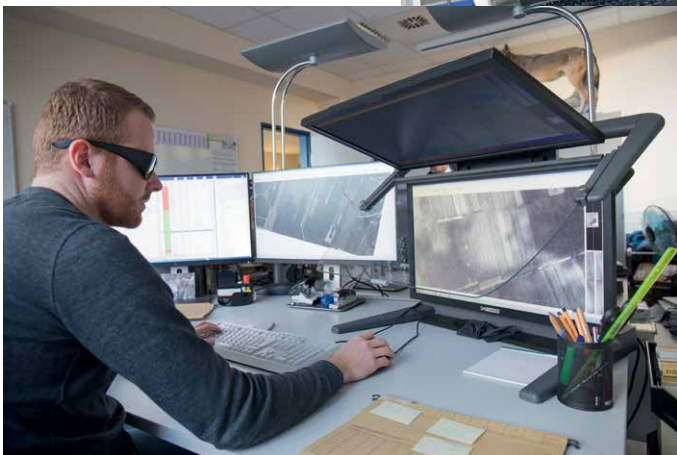

Erdas Stereo Analyst for ArcGIS



esri ArcGIS Pro

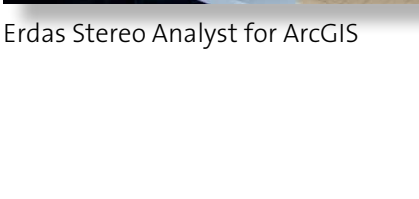

DAT/EM Summit Evolution



Hexagon GeoMedia



RhinoTerrain



3D PluraView – Funcionalidades Clave

Con la participación de nuestros usuarios experimentados, nuestros ingenieros desarrollaron y mejoraron aún más la tecnología de divisores de haz de los sistemas PLANAR originales:

- La tarjeta de espejo DisplayPort 1.2 de última generación con soporte Free-Sync / G-Sync / ULMB garantiza una señal de imagen sincrónica y sin latencia con una resolución de hasta 4K y una profundidad de color de 10 bits.
- Nuestra tarjeta espejo personalizada está integrada en el sistema 3D PluraView, permite una funcionalidad estéreo completa conectada a una estación de trabajo portátil con tarjeta gráfica certificada.
- Interferencia estéreo insignificante debido a la pantalla adaptada con precisión y al hardware divisor de haz, combinado con lentes de polarización optimizados
- La innovadora tecnología BlackTuner mejora sustancialmente la visualización y captura de áreas de imagen oscuras y sombreadas en los modelos de 27" y 28".
- Fuente de alimentación central con interruptor de alimentación integrado para una separación de energía completa, por lo tanto, consumo de energía de cero Watt cuando está apagado (modelos de 27" y 28").
- Ajuste de precisión del espejo divisor de haz para una superposición de imagen estéreo exacta.
- Producto de la más alta calidad: fabricado en Alemania.

Limitaciones en pantallas 3D alternativas

- La tecnología de obturación activa ofrece una imagen estereoscópica 3D bastante más oscura.
- La obturación a alta frecuencia carga los ojos y provoca una rápida fatiga; El bajo brillo requiere habitaciones oscuras; ¡La luz de neón amplifica el parpadeo de la pantalla LCD!
- El NVIDIA "Visión 3D" con gafas LCD y emisor ya no está soportado por el fabricante; las gafas NVIDIA están agotadas y las unidades rotas no se pueden reemplazar
- La utilización de anaglifos está restringida a la visualización estéreo simple y no profesional. Toda la representación del color está distorsionada por gafas anaglifo con filtros rojo-azul, lo que también da como resultado una impresión estéreo oscura y de bajo contraste
- Las pantallas de polarización circular reducen la resolución estéreo en un 50% en dirección horizontal, ya que cada imagen se muestra mediante líneas alternas en el monitor. Las fuentes y los menús son difíciles de leer a media resolución. El trabajo con precisión de píxeles es prácticamente imposible y el filtro de polarización adicional, que está conectado al monitor, reduce sustancialmente el brillo de la imagen estéreo.



**¡Opte por el referente
en la visualización estereoscópica!**

Estaciones de trabajo de alto rendimiento

Desde 1995, Schneider Digital se ha especializado en soluciones de hardware a medida para aplicaciones gráficas 3D profesionales. La experiencia de la empresa se centra en el desarrollo, la configuración y la construcción de estaciones de trabajo de alto rendimiento, que se destacan por la calidad combinada de sus componentes. Nuestras opciones de configuración flexibles y la capacidad de actualización a largo plazo protegen su inversión.

Colaboramos estrechamente con la mayoría de los principales fabricantes de componentes de hardware, empresas de software e institutos de investigación independientes. Obtenemos conocimiento de primera mano e inmediato sobre los desarrollos más recientes. Igualmente valioso para nosotros es el estrecho contacto con nuestros usuarios. En conjunto, esto da como resultado “soluciones de estaciones de trabajo basadas en la experiencia práctica para aplicaciones prácticas”.

Especialmente con las aplicaciones de fotogrametría y GIS, los usuarios profesionales se enfrentan al desafío de tener que cargar grandes cantidades de datos rápidamente. A veces, varios Terabytes por imagen RGB, y luego visualizar estos pares de imágenes en modo estereoscópico. Solo si todos los componentes de hardware se armonizan perfectamente es posible trabajar sin retrasos en la pantalla y disfrutar de un recorrido estéreo rápido y fluido.

No solo tenemos un conocimiento superficial sobre las principales aplicaciones de software para CAD, Fotogrametría o GIS, sino que trabajamos en estrecha colaboración con muchos fabricantes de software. Colaboramos con ellos hasta la creación de modelos de ciudades en mallas 3D, BIM, diseños de arquitectura, modelos digitales de terreno y en tareas especiales como la edición de nubes de puntos 3D y fotogrametría terrestre.



Todas nuestras estaciones de trabajo cuentan con aislamiento acústico adicional y soluciones personalizadas de refrigeración (agua) para mantener el rendimiento y minimizar las emisiones de sonido.



Estaciones de trabajo de alta gama para requisitos exigentes de computación y visualización estéreo

- La más nueva tecnología de procesadores Intel® Xeon®, AMD EPYC™ o AMD Ryzen™ Threadripper™.
- Hasta cuatro tarjetas gráficas de alta gama para aplicaciones CUDA u OpenCL en una estación de trabajo.
- Procesadores de alta velocidad (hasta 2x 56 núcleos en la plataforma Intel, hasta 2x 64 núcleos con AMD EPYC).
- Hasta 8 TB de memoria rápida DDR-4 ECC.
- Las últimas SSD U.2 NVMe con interfaz de 32 Gbit/s y hasta 15 Terabyte por unidad en una configuración RAID interna ultrarrápida de alto rendimiento con más de 120 TB en un volumen de unidad lógica. Es posible la configuración de M.2 NVMe junto con unidades SAS 3.0.
- LAN ultrarrápida opcional de 10 GB/s para la conexión a servidores de archivos.
- Máxima calidad absoluta para todos los componentes.
- Compatible con montaje en rack de 19”.
- Soluciones de clúster y servidores personalizados disponibles.



Tarjetas gráficas de alta gama

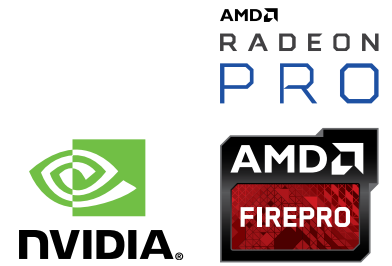

AMD RadeonPRO WX9100 y NVIDIA Quadro RTX 5000

La elección correcta de tarjetas gráficas es fundamental para su productividad y calidad de trabajo. Con 16 GB de RAM HBM2 ECC ultrarrápida, compatibilidad con OpenGL 4.6 y 4.096 núcleos de procesamiento paralelo habilitados para Open-CL, la AMD FirePRO WX9100 proporciona un rendimiento y una escalabilidad excelentes para manejar conjuntos de datos muy grandes para análisis y visualización.

Las seis salidas de monitor en la AMD RadeonPRO WX9100 le permiten controlar simultáneamente dos monitores monoscópicos y una unidad estéreo 3D PluraView con solo una tarjeta gráfica. Incluso dos monitores estéreo 3D PluraView se pueden operar simultáneamente con esta solución.

NVIDIA Quadro RTX 5000 ofrece un rendimiento y una calidad excepcionales con hasta 3.072 núcleos de procesamiento paralelo programables CUDA/OpenCL y una memoria gráfica

Todas las tarjetas gráficas estéreo de AMD y NVIDIA son adecuadas para el funcionamiento con varios monitores.

ECC, GDDR6 de 16 GB. La Quadro RTX 5000 es la solución perfecta para aplicaciones complejas como las ciencias biomédicas y la investigación sísmica, la simulación del subsuelo de petróleo y gas y, por supuesto, también para la fotogrametría y todas las demás aplicaciones de datos geoespaciales.

El uso del controlador correcto es igualmente importante, porque solo la interacción óptima entre la tarjeta gráfica, el controlador y la aplicación garantiza el rendimiento completo de la tarjeta gráfica. Se necesita una optimización constante de los controladores de hardware para garantizar un funcionamiento fluido con resultados perfectos, lo que explica el inmenso esfuerzo de desarrollo de AMD y NVIDIA.

Desde OpenGL3.3, el tamaño de la memoria de la tarjeta gráfica es muy relevante, ya que se pueden cargar modelos 3D completos y, por lo tanto, los cálculos de la GPU se ejecutan mucho más rápido.

¡Duplicar la memoria gráfica mejora la eficiencia de los cálculos de GPU hasta en un 40% para modelos 3D grandes! Se deben cargar/descargar dinámicamente menos mosaicos de modelos de malla y también se deben procesar menos superposiciones de mosaicos.



Dispositivos de ratón 3D-Estéreo

Los dispositivos de medición perfectos para GIS, fotogrametría y mapeo 3D

Los sistemas de mouse 3D-Estéreo son controladores 3D ergonómicos y de alto rendimiento para aumentar la productividad y la comodidad al trabajar con aplicaciones 3D exigentes. Con hasta 10 botones programables libremente, el usuario tiene un máximo de 32 funciones y macros literalmente „al alcance de la mano“. Esto permite operaciones eficientes en aplicaciones de fotogrametría y GIS, aumentando la eficiencia y ayudando a reducir la fatiga.

Funciones y ventajas

- USB: compatibilidad “plug-and-play”; Las versiones de puerto COM aún están disponibles.
- Compatible con TODAS las aplicaciones de software de fotogrametría.
- Fabricado en USA con diseños patentados.
- Schneider Digital es el centro oficial de garantía, ventas y servicio en Europa para STEALTH.
- Uso cómodo y ambidiestro para aplicaciones GIS, fotogrametría y topografía.
- El ratón óptico XY con su láser de alta resolución funciona de manera excelente en todas las superficies no reflectantes y no requiere mantenimiento.
- La rueda Z con una resolución de 1024 pasos por rotación permite mediciones rápidas y precisas
- Los botones programables con 10 millones de clics probados garantizan una larga vida útil.



 *Stealth 3D Mouse*



softmouse 3D



Soporte para TODOS los sistemas operativos Windows, Linux y MacOS, tanto de 32 como de 64 bits.





Alta resolución
FullHD, 2.5K o 4K
por ojo



Sin parpadeo
para uso continuo
y profesional



Adecuado para luz diurna
con dos pantallas brillantes
y de alto contraste



Ángulo de visión amplio
para un trabajo cómodo
incluso en equipo



Diseño compacto
Dos tamaños de ensamblaje
diferentes para una utilización
óptima del espacio



Diseño funcional
Máxima calidad:
fabricado en Alemania



Tarjetas gráficas compatibles
todas las NVIDIA Quadro y
todas las AMD FirePRO / RadeonPRO



Plug & Play
Funciona sin controlador en
Microsoft / LINUX / macOS



Certificado de Software
para todas las aplicaciones
estéreo 3D



SCHNEIDER DIGITAL
Josef J. Schneider e.K.

Maxlrainer Straße 10
D-83714 Miesbach

Tel.: +49 (8025) 9930-0
Fax: +49 (8025) 9930-29

www.schneider-digital.com
info@schneider-digital.com

Asociación con:



3D PluraView

www.3d-pluraview.com